

safretti®



Riviera DU GL  
取扱説明書

# 目次

- ・表紙 . . . . . 1
- ・目次 . . . . . 2
- ・パーツ確認、事前にご準備お願い致します . . . . . 3  
安全にお使いいただくために
- ・寸法、スペック . . . . . 4
- ・設置要約、設置手順 . . . . . 5
- ・ハンドリング . . . . . 6
- ・離隔距離 . . . . . 7
- ・メンテナンス、保証、全ての問い合わせ先 . . . . . 8

## パーツ確認

製品が届きましたら、パーツの確認をお願いします。不足があった場合、製品到着から7日以内に当社まで連絡ください。

(連絡先リーベン株式会社 092-534-8111・AM10:00～19:00)

## 事前にご準備お願いいたします。

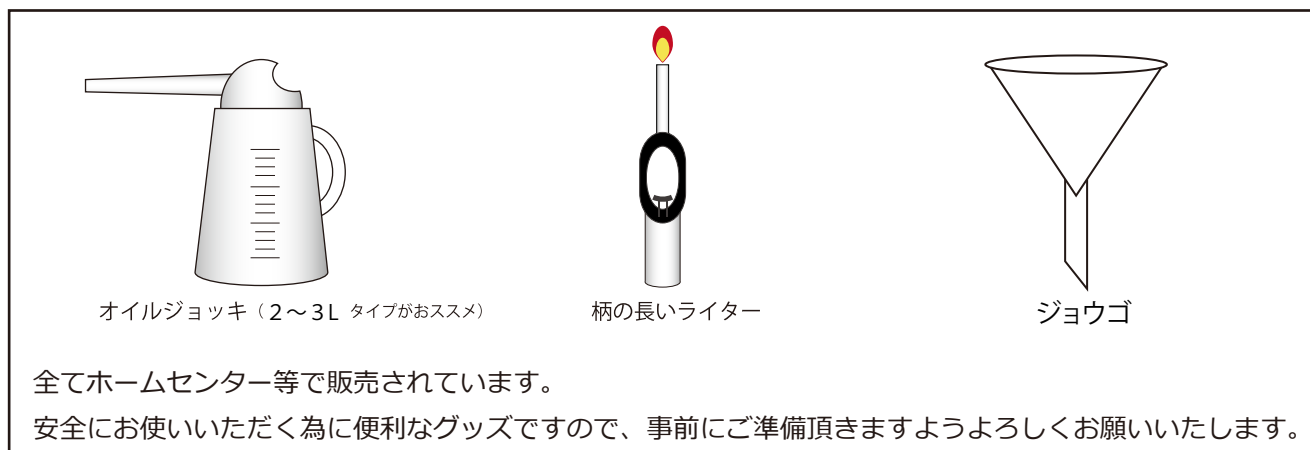

## 安全にお使いいただく為に

- ・ご使用前に必ず本取扱説明書を読んでいただき、設置基準を守り正しくお使いください。  
お読みいただいた後も必要時に再度確認できるよう保管してください。
- ・燃料の保管は 80 リットル以下にしてください。80 リットルを超えて保管する場合には消防署に届け出が必要になります。
- ・使用中、近くにお子様、ご老人、ペットを近づけないでください。
- ・就寝時には使用しないでください。
- ・使用中、1 時間に 1 度は窓を開け、十分に換気してください。
- ・消火後、再度ご使用するまで最低 1 時間は開けてください。消火後バーナー（燃料タンク）が高温の状態では燃料補給するのは大変危険です。
- ・燃料を注ぐ際に零れたら、必ず完全に拭き取ってから着火してください。
- ・燃料は規定量以上は絶対に入れないでください。
- ・燃料はリーベンバイオエタノール燃料以外の燃料は使用しないでください。他の燃料を使用された場合には保証対象外となります。
- ・着火直後、炎の色が確認できない場合がありますので十分注意してください。
- ・本機の炎で洗濯物を乾かしたり、調理に使用したりしないでください。
- ・燃焼中は本体、が高温になり大変危険ですので直接触れないでください。
- ・消防関連法規を順守して使用してください。
- ・ご使用は自己責任にてお願いいたします。
- ・本体そばに消火器を常備してください。
- ・本機は暖房器具ではございません。観賞用の炎をお楽しみください。
- ・本体を分解、改造したり、別の色に塗装したりしないでください。大変危険ですし、保証の対象外になります。
- ・燃焼中の再給油は大変危険ですので絶対にしないでください。
- ・燃焼中は健康な大人が監視してください。
- ・未使用時には燃料タンクを空にしてください。
- ・一度注いだ燃料は基本的に都度使い切ってください。
- ・暖炉の半径 1 m 以内に可燃物を置かないでください。
- ・本体最上部から天井までは最低 1 m 以上空けてください。

## 寸法

W (1,150mm)  
H (775mm)  
D (171mm)

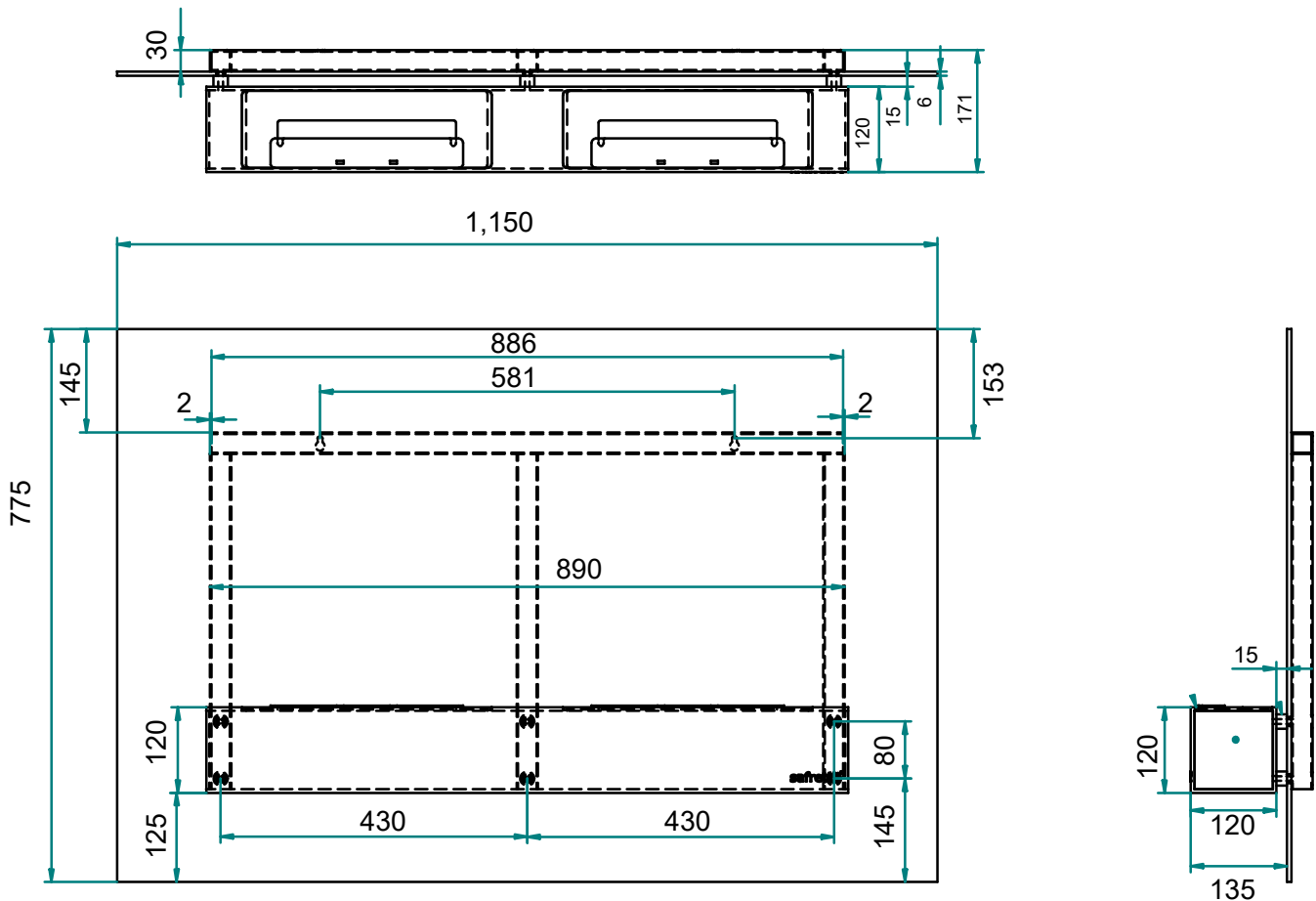

## スペック

- メーカー：サフレッティ
- 燃焼時間：6 - 8 時間
- 燃料タンク容量：2,0 L×2
- W（幅）：1,150 mm / 45 9/32"
- 暖房の目安：28 m<sup>2</sup>
- H（高さ）：775 mm / 30 33/64"
- 熱出力：5,0 kW/h
- D（奥行）：171 mm / 7 3/32"
- 燃料消費量：0,5 L/h
- 正味重量：21,0 kg
- 換気：1回以上/1時間
- カラー：[バーナー] ヘアラインステンレス  
[背面] ブラック

## 設置要約

正面図

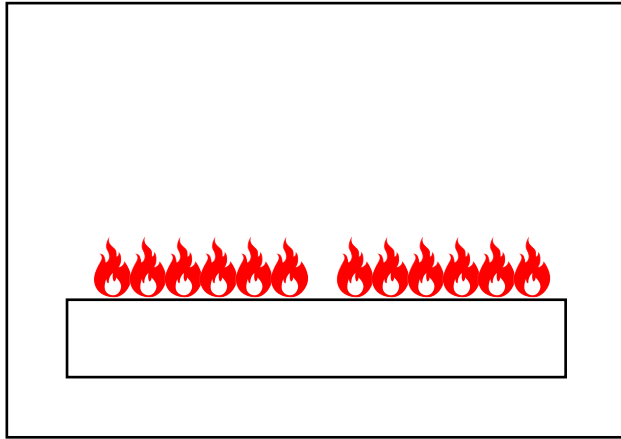

## 壁面（壁内）構築

(例1)

側面

(例2)

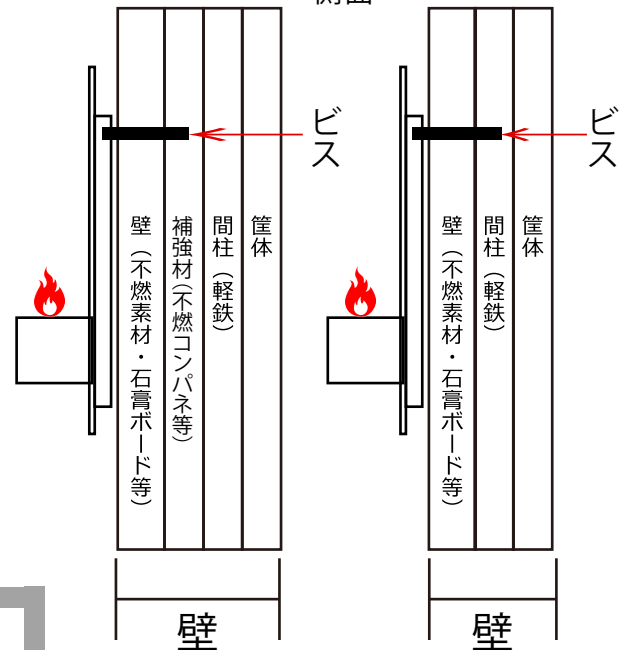

(例1)

ビスが間柱まで届かない場合には補強材を入れ、そこまでビスを到達させて固定してください。

(例2)

間柱に固定できれば補強材は必要ありません。間柱は木では無く軽鉄などの不燃素材で構築してください。

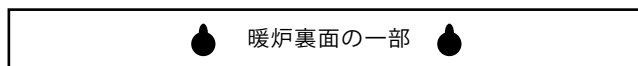
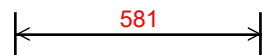
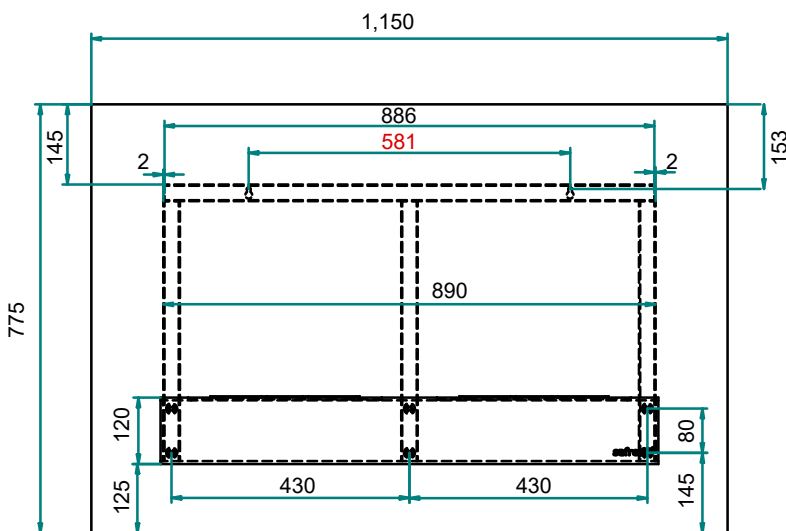

(図1)

## 設置手順

- 1) 壁面に581mm間隔でビスを打ち込んでください。(図1)  
(水平になるように水準器を使用し、ビスは重量に耐える太さの物を使用してください)
- 2) ビスに本体裏面のビス穴を引っ掛けてください。
- 3) TVの下に設置しないでください。

# ハンドリング

## 正面図

### 着火

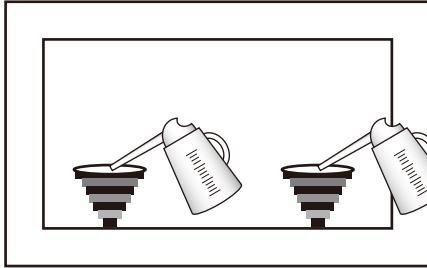

ジョウゴとオイルジョッキ等を使用してバーナー2か所に燃料を規定量注ぎます。

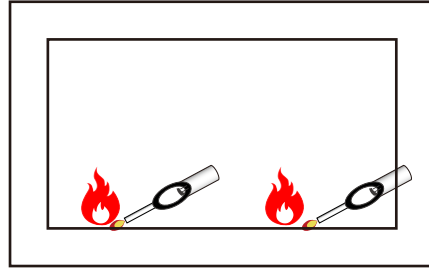

柄の長いライターを使用して2か所に着火してください。

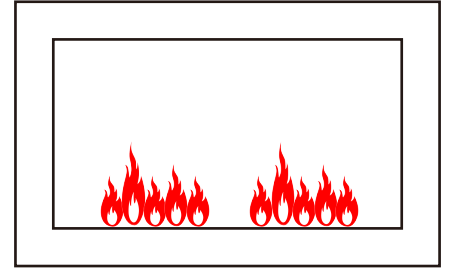

炎は数分で安定します。

### 消火

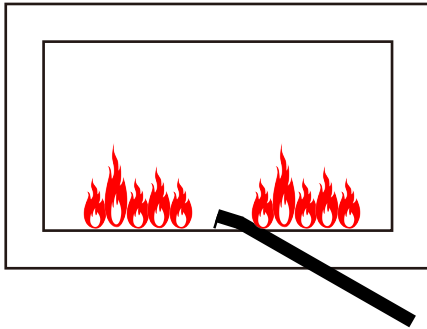

付属のリッドバーで蓋を閉めて消火します。

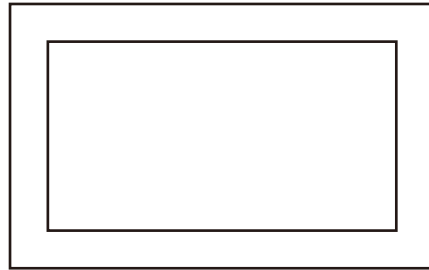

燃料は都度使い切りを推奨しています。

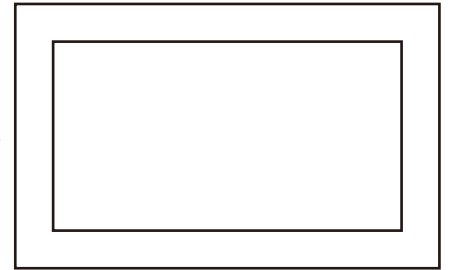

消火後再使用までは最低1時間空けてください。  
燃料タンクが高温の状態では燃料を注ぐと大変危険です（火災の危険）

- ・燃料は都度満タンにしてください（規定量）満タンにしないと爆燃をおこしたり、着火後すぐに酸素不足によって消火する場合があります。

## 離隔距離

- ・ 炎の吹き出し口から半径 1 m 以内に可燃物を置かないでください。
- ・ 炎の吹き出し口の半径 1 以内は不燃構造で構築してください。

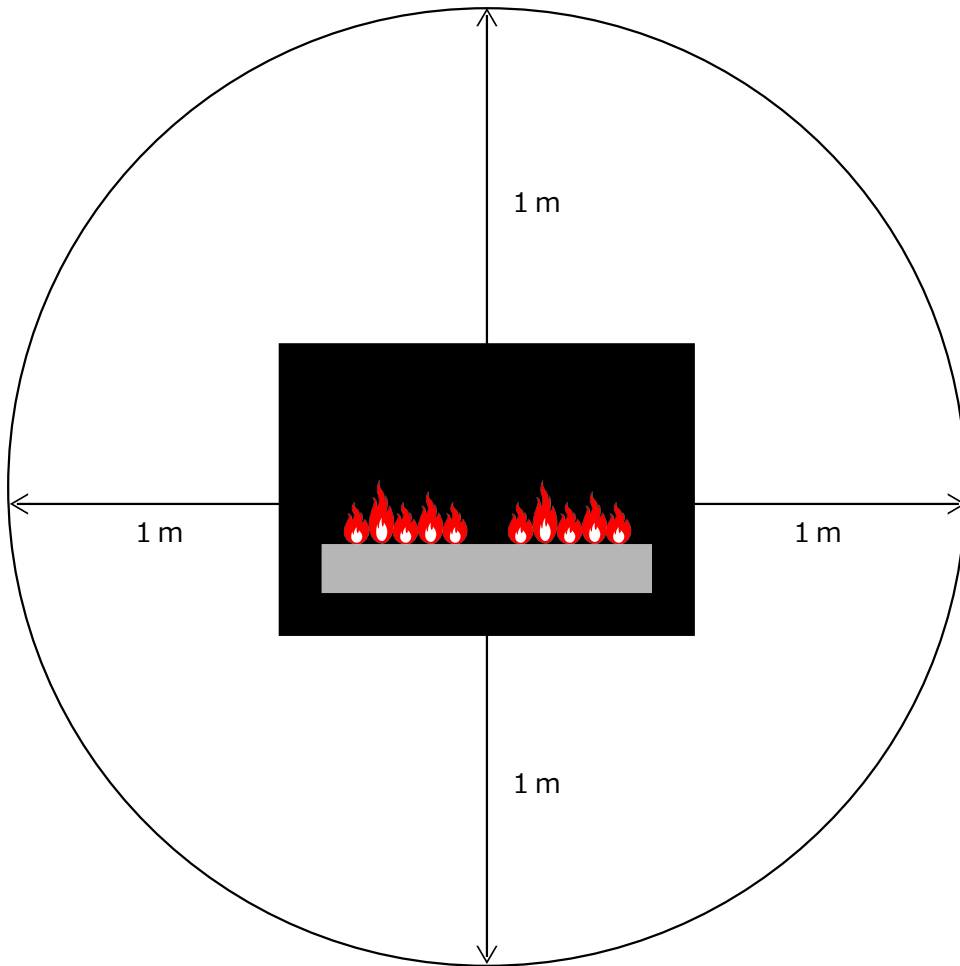

- ・ 暖炉の前方向 1 m 以内に可燃物を置かないでください。

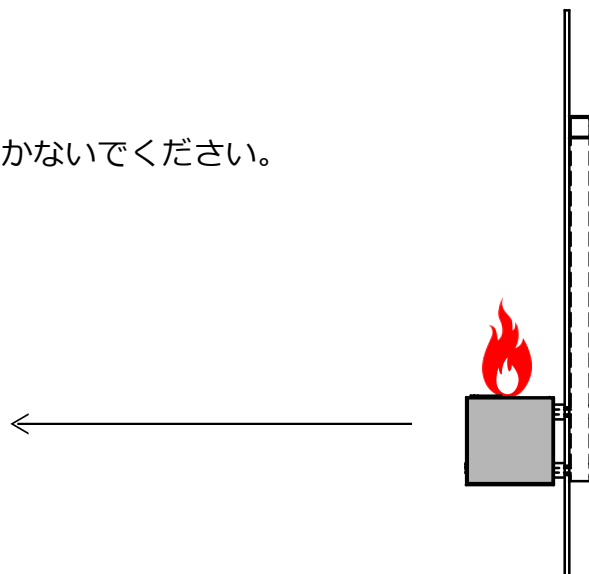

## メンテナンス

- ・冷えた状態の時に本体を固く絞ったクロスで拭いてください。
- ・燃料タンクは絶対に水洗いしないでください。
- ・未使用時には燃料タンクを空にしてください。(燃料は使い切ってください)

## 保証

- ・保証の詳細は別途保証書をご覧ください。

## 全ての問い合わせ・連絡先

リーベン株式会社

福岡市中央区薬院 4-5-23-1F

TEL: 092-534-8111

FAX: 092-534-8118

MAIL: info@euro-leben.jp

WEB SITE : <https://euro-leben.jp>