



バイオエタノール暖炉 設置要約書・取り扱い説明書

対象機種 Nice Built in (Lounge・Tower・Round)

目次

①セット内容	3
②寸法	4
③カットアウト（開口寸法）	5
④離隔距離	6
⑤ハンドリング	7
⑥安全にお使いいただく為に	8
⑦ハンドリング動画	9
⑧全てのお問合せ	9

①セット内容



Nice Round Built-in



B C D

- A・バイオエタノール暖炉本体 × 1
- B・伸縮式ジョウゴ × 1
- C・リッドバー × 1
- D・ステンレス磨きスポンジ × 1



Nice Tower Built-in



B C D

- A・バイオエタノール暖炉本体 × 1
- B・伸縮式ジョウゴ × 1
- C・リッドバー × 1
- D・ステンレス磨きスポンジ × 1



Nice Lounge Built-in

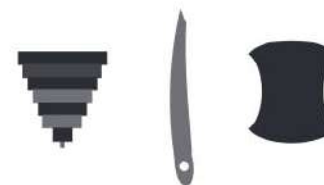

B C D

- A・バイオエタノール暖炉本体 × 1
- B・伸縮式ジョウゴ × 1
- C・リッドバー × 1
- D・ステンレス磨きスポンジ × 1

対象機種 Nice Built in (Lounge・Tower・Round)

②寸法



Nice Round Built-in

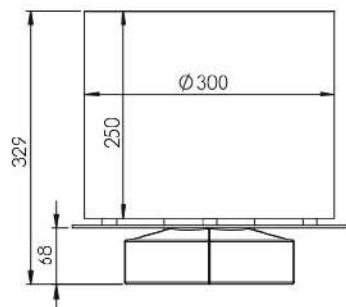
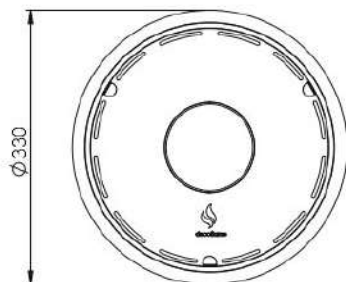

Nice Tower Built-in

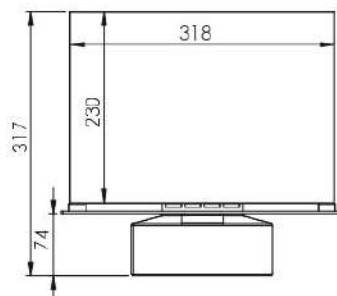
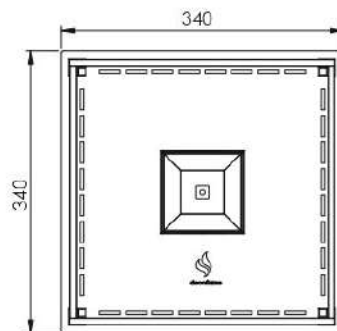

Nice Lounge Built-in

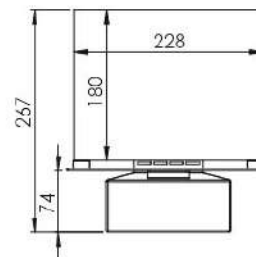
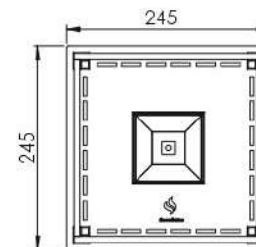

対象機種 Nice Built in (Lounge・Tower・Round)

③カットアウト (開口寸法)

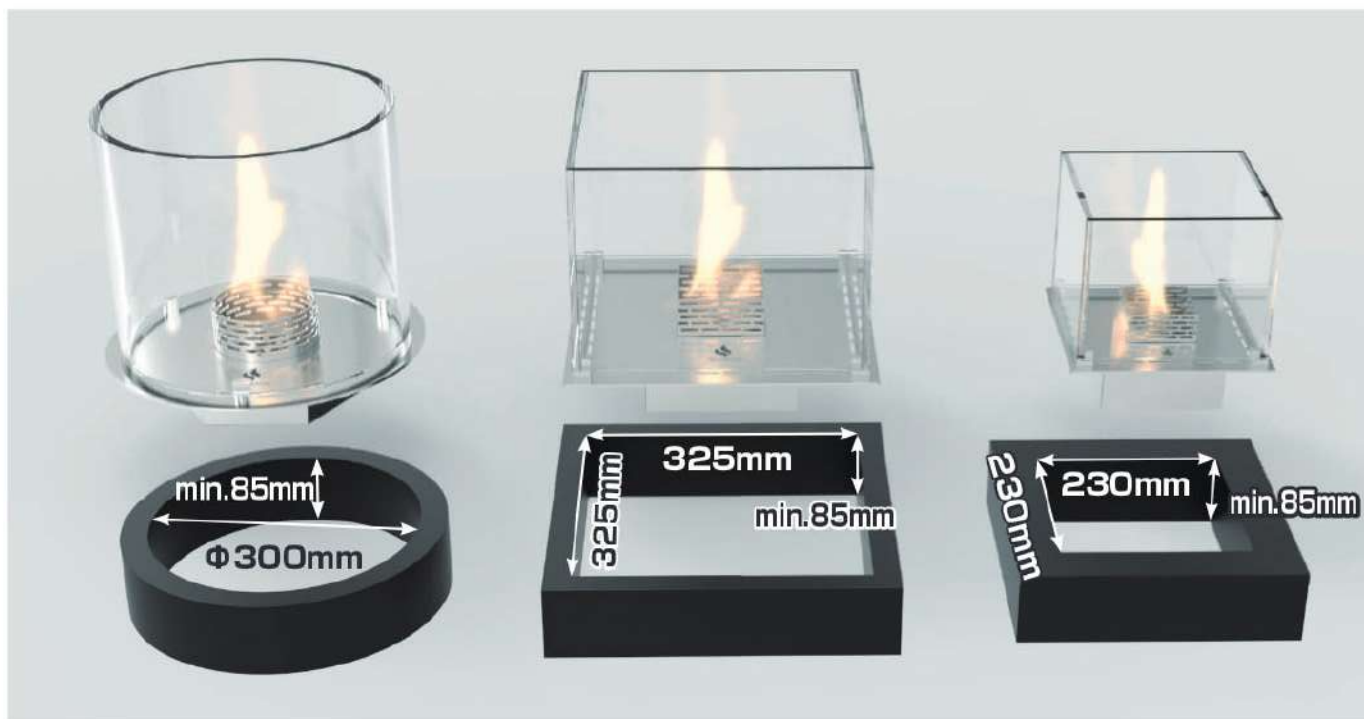

Nice Round Built-in
カットアウト寸法
Φ300mm min.85mm

Nice Tower Built-in
カットアウト寸法
325mm×325mm×85mm

Nice Lounge Built-in
カットアウト寸法
230mm×230mm×85mm

対象機種 Nice Built in (Lounge・Tower・Round)

④ 離隔距離

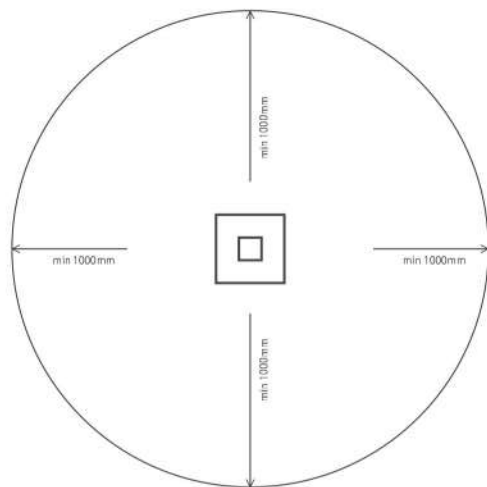

・暖炉本体から半径 1メートル以内に可燃物を置かないでください。

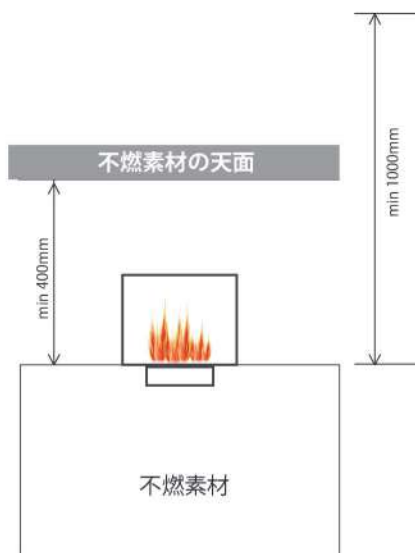

- ・炎の立ち上がり部分から天面へ最低 1000mm 以内には何も置かないでください。
- ・不燃素材の天面の場合は最低 400mm 空けてください。
- ・洗濯物を乾かさないでください。
- ・食物を焼かないでください。
- ・台座を作製する際には不燃素材で構築してください。

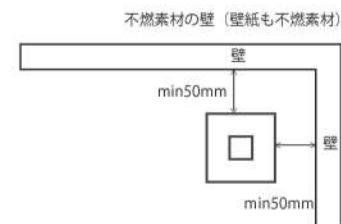

・壁際に設置する際には不燃素材の壁面から最低 50mm 以上離して設置してください。

対象機種 Nice Built in (Lounge・Tower・Round)

⑤ハンドリング

ここでは同一メーカー異機種の Nice Table-top Lounge を使用していますが取り扱い方法は同じです。

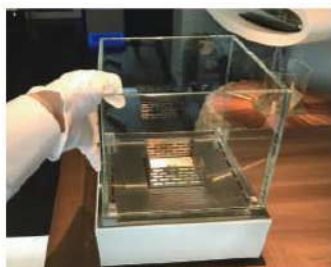

ウィンドシールド (ガラス) を外します。



燃料タンクの蓋を外します。



付属のジョウゴを使い、バイオエタノール燃料を注ぎます (MAX と MIN の間まで)



柄の長いライターで着火します。



すぐに炎は立ち上がります。



ウィンドシールド (ガラス) を設置してください。



燃料タンクの蓋をリッドバーに引っ掛けて消火の準備します。



燃料タンク火口部に被せます。



消火できます。

- 【ご注意】
- ・燃料は必ず満タンにしてから着火してください。(MAX と MIN の間) 燦然したり、着火し難くなります。
 - ・消火後最低 1 時間以上は燃料の給油、再点灯させないでください。大変危険です。
 - ・1 時間に 1 度は換気してください。換気しない場合は二酸化炭素濃度が高くなり危険です。
 - ・消火器を側に常備してください。
 - ・燃焼中、消火直後は本体、ガラス部分が高温になっていますのでご注意ください。
 - ・燃焼中は絶対に移動させないでください。
 - ・燃料タンク、バーナー部分は絶対に水洗いしないでください。

対象機種 Nice Built in (Lounge・Tower・Round)

⑥安全にお使いいただくために

この度は DecoFlame 社製バイオエタノール暖炉のご購入ありがとうございました。本製品の設置と操作に関する説明を本書に記載していますので、よく読んで頂き正しくお使いください。本書以外の操作方法で生じた損害に関しては保証を致しかねます。

- ・ 水平な場所に設置してください。
- ・ 設置に関しては消防署に相談してください。またご使用に関しましては、各都道府県の火災予防条例に従ってください。
- ・ 燃料の保管は 80 リットルまで。それを超えて保管する場合は消防署への届け出が必要になります。
- ・ ご使用時には燃料を都度満タン (MAX と MIN の間) にしてください。満タンにしないと着火し難くなります。
- ・ 燃料を注いだら都度使い切ってください。
- ・ 未使用時には燃料タンクを空にしてください。
- ・ 雨天時には濡れないように室内に移動してください。
- ・ 火が点いている状態で移動させないでください。
- ・ 消火後暖炉が冷えるまで最低 1 時間は給油、再点灯させないでください。大変危険です。
- ・ 燃焼時に息を吹きかけないでください。
- ・ 燃焼時、消火直後は本体、ガラスが高温になっていますので、冷えるまで触らないでください。
- ・ 当社のバイオエタノール燃料以外の燃料は絶対に使用しないでください。保証の対象外になります。(燃料相談 092-534-8111)
- ・ 健康な大人が監視してください。お子様、ご老人、ペットなど近づかないようにしてください。
- ・ 消火器を側に常備してください。
- ・ 1 時間に 1 度以上の換気をしてください。換気しない場合、二酸化炭素濃度が高くなり危険です。
- ・ 就寝時には使用しないでください。

⑦ 取り扱い動画 QR コード

・ Deco flame Nice Table-top Lounge バイオエタノール暖炉 ハンドリング動画
同一メーカー異機種ですが、ハンドリングは同じです。



⑧ 全ての問い合わせ先

バイオエタノール燃料の購入等

リーベン株式会社
福岡市中央区薬院 4-5-23-1F

TEL: 092-534-8111

FAX: 092-534-8118

MAIL: info@euro-leben.jp

WEB SITE: <https://euro-leben.jp>