



## バイオエタノール暖炉 設置要約書・取り扱い説明書

対象機種 Nice Table top (Lounge・Tower・Round)

## 目次

①セット内容	3
②寸法	4
③離隔距離	5
④ハンドリング	6
⑤安全にお使いいただく為に	7
⑥メンテナンス	7
⑦取り扱い動画 QR コード	8
⑦全てのお問合せ	8

①セット内容

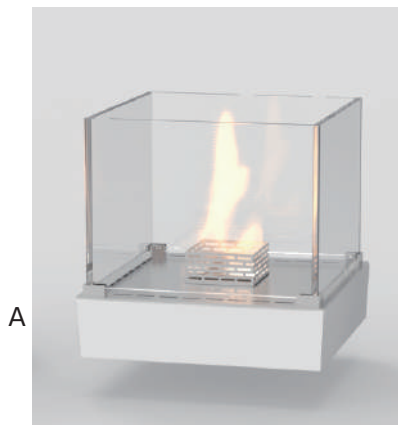

Nice Table-top Tower

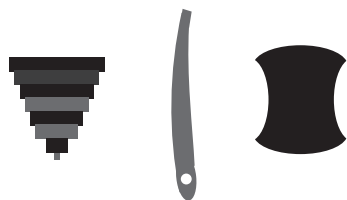

B C D

- A・バイオエタノール暖炉本体 × 1
- B・伸縮式ジョウゴ × 1
- C・リッドバー × 1
- D・ステンレス磨きスポンジ × 1



Nice Table-top Lounge

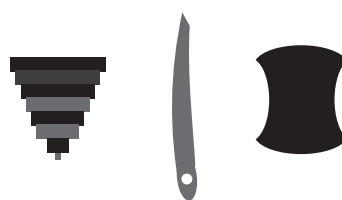

B C D

- A・バイオエタノール暖炉本体 × 1
- B・伸縮式ジョウゴ × 1
- C・リッドバー × 1
- D・ステンレス磨きスポンジ × 1



Nice Table-top Round



B C D

- A・バイオエタノール暖炉本体 × 1
- B・伸縮式ジョウゴ × 1
- C・リッドバー × 1
- D・ステンレス磨きスポンジ × 1

②寸法



Nice Table top Tower

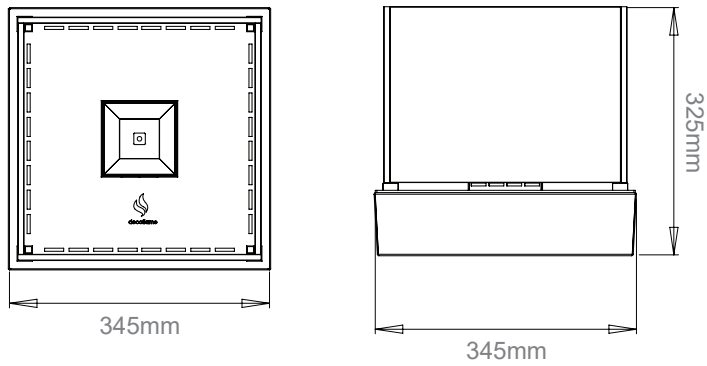

Nice Table top Lounge

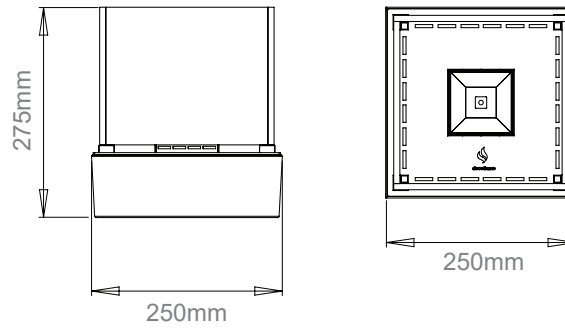

Nice Table top Round

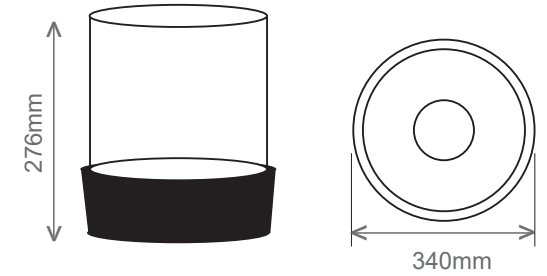

【注意】 下記イラストは Nice tabletop の物ですが同” Round” も離隔距離は同様です。

③ 離隔距離

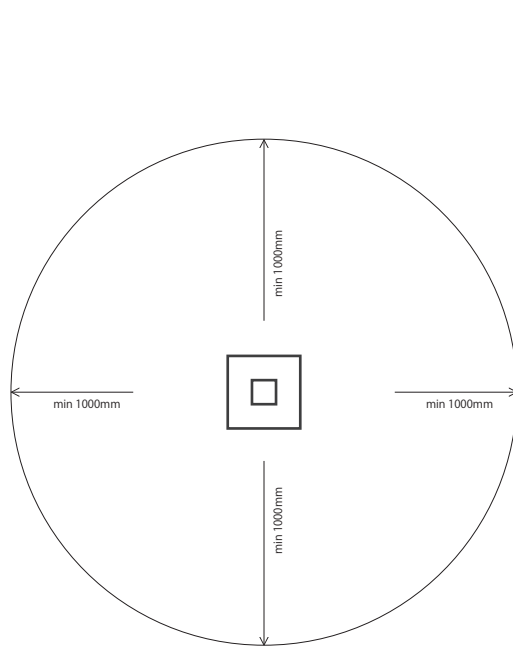

・ 暖炉本体から半径 1メートル以内に可燃物を置かないでください。

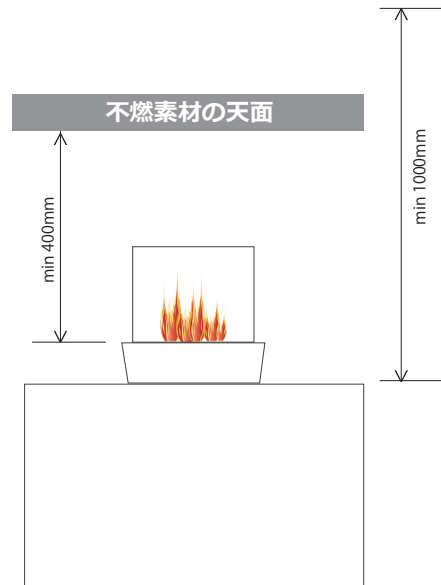

- ・ 炎の立ち上がり部分から天面へ最低 1000mm 以内には何も置かないでください。
- ・ 不燃素材の天面の場合は最低 400mm 空けてください。
- ・ 洗濯物を乾かさないうでください。
- ・ 食物を焼かないでください。

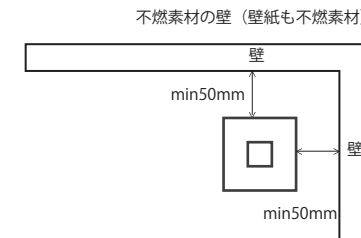

・ 壁際に設置する際には不燃素材の壁面から最低 50mm 以上離して設置してください。

【注意】 下記画像は Nice tabletop の物ですが同” Round” も取扱方法は同様です。

④ハンドリング



ウィンドシールド (ガラス) を外します。



燃料タンクの蓋を外します。



付属のジョウゴを使い、バイオエタノール燃料を注ぎます (MAX と MIN の間まで)



柄の長いライターで着火します。

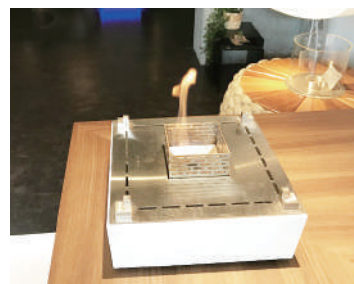

すぐに炎は立ち上がります。

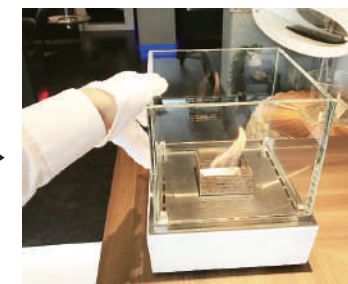

ウィンドシールド (ガラス) を設置してください。

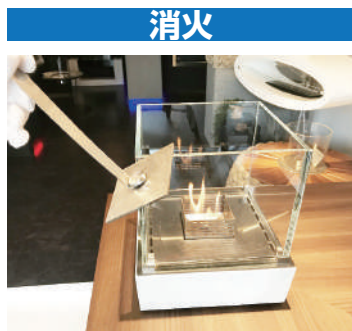

燃料タンクの蓋をリッドバーに引っ掛けて消火の準備します。

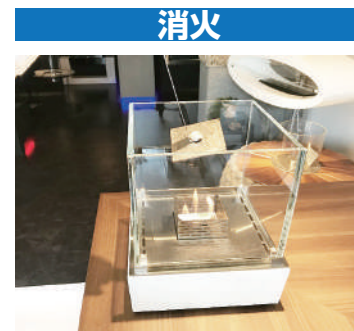

燃料タンク火口部に被せます。

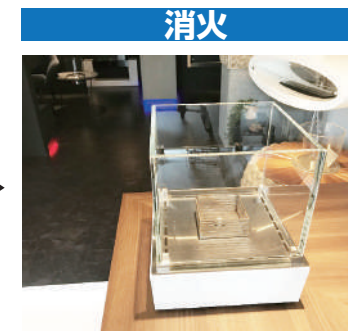

消火できます。

【ご注意】

- ・ 燃料は必ず満タンにしてから着火してください。(MAX と MIN の間) そうしないと爆燃したり、着火し難くなります。
- ・ 消火後最低 1 時間以上は燃料の給油、再点灯させないでください。大変危険です。
- ・ 1 時間に 1 度は換気してください。換気しない場合は室内の二酸化炭素濃度が高くなり危険です。
- ・ 消火器を側に常備してください。
- ・ 燃焼中、消火直後は本体、ガラス部分が高温になっていますのでご注意ください。
- ・ 燃焼中は絶対に移動させないでください。
- ・ 燃料タンク、バーナー部分は絶対に水洗いしないでください。

## ⑤安全にお使いいただくために

この度は Decoflame 社製バイオエタノール暖炉のご購入ありがとうございました。本製品の設置と操作に関する説明を本書に記載していますので、よく読んで頂き正しくお使いください。本書以外の操作方法で生じた損害に関しては保証を致しかねます。

- ・ 水平な場所に設置してください。
- ・ 設置に関しては消防署に相談してください。またご使用に関しましては、各都道府県の火災予防条例に従ってください。
- ・ 燃料の保管は 80 リットルまで。それを超えて保管する場合は消防署への届け出が必要になります。
- ・ ご使用時には燃料を都度満タン (MAX と MIN の間) にしてください。満タンにしないと着火し難くなります。
- ・ 燃料を注いだら都度使い切ってください。
- ・ 未使用時には燃料タンクを空にしてください。
- ・ 雨天時には濡れないように室内に移動してください。
- ・ 火が点いている状態で移動させないでください。
- ・ 消火後暖炉が冷えるまで最低 1 時間は給油、再点灯させないでください。大変危険です。
- ・ 燃焼時に息を吹きかけないでください。
- ・ 燃焼時、消火直後は本体、ガラスが高温になっていますので、冷えるまで触らないでください。
- ・ 当社のバイオエタノール燃料以外の燃料は絶対に使用しないでください。保証の対象外になります。(燃料相談 092-534-8111)
- ・ 健康な大人が監視してください。お子様、ご老人、ペットなど近づかないようにしてください。
- ・ 消火器を側に常備してください。
- ・ 1 時間に 1 度以上の換気をしてください。換気しない場合、二酸化炭素濃度が高くなり危険です。
- ・ 就寝時には使用しないでください。
- ・ 改造、分解は絶対にしないで下さい。

## ⑥メンテナンス

- ・ ウィンドシールド (ガラス) は市販のガラスクリーナーなどで清掃してください。(未使用時に清掃)
- ・ ボディ本体は固く絞ったクロスで水拭きしてください。
- ・ 燃料タンク、火口部は絶対に水洗いしないでください。
- ・ 付属のスポンジ本体に錆が付いた時だけ使用してください。またご使用時にはステンレスの目に沿って擦ってください。そうしないと傷付きます。

### ⑦取り扱い動画 QR コード

- ・Deco flame Nice Table-top バイオエタノール暖炉 ハンドリング動画



### ⑧全ての問い合わせ先

バイオエタノール燃料の購入等

リーベン株式会社  
福岡市中央区薬院 4-5-23-1F  
TEL: 092-534-8111  
FAX: 092-534-8118  
MAIL: [info@euro-leben.jp](mailto:info@euro-leben.jp)  
WEB SITE : <https://euro-leben.jp>